

Remarque:
Les composants de sécurité marqués par Δ ne doivent être remplacés que par des composants originaux ou approuvés. Également tous les circuits imprimés et le panneau arrière sont des composants de sécurité.

L'usine se réserve le droit de changer l'aspect extérieur et les spécifications techniques sans préavis.

M = Résistance à couche métallique.
* = N'utiliser que des composants d'origine.

⊘ = Pont à retirer
⊙ = Pont à remettre

	Céramique	Polypropylen	Polyester Polycarb
	63 V	63 V	100 V
	1/4 W	1/4 W	1/4 W
	180 V	180 V	180 V
	250 V	250 V	250 V
	500 V	500 V	400 V
	1.5 kV	1.5 kV	1.5 kV

CST2190
ZB8650 10.87 90266
68 82190-31

0.5V

12V

0.5V

0.5V

0.5V

0.5V

0.5V

0.5V

0.5V

0.5V

0.5V

0.5V

0.5V

0.5V

0.5V

0.5V

0.5V

0.5V

0.5V

0.5V

0.5V

0.5V

0.5V

0.5V

0.5V

0.5V

0.5V

0.5V

0.5V

0.5V

0.5V

0.5V

0.5V

IMPULSION VERTICALE
RETOUR VERTICALE

MODULE HAUT-PARLEUR

MODULE STANDARD

MODULE NTSC

MODULE

MODULE

MODULE

MODULE

MODULE

MODULE

MODULE

MODULE

MODULE

MODULE

MODULE

MODULE

MODULE

MODULE

MODULE

MODULE

MODULE

MODULE

MODULE

MODULE

MODULE

MODULE

MODULE

MODULE

MODULE

MODULE

MODULE

MODULE

MODULE

MODULE

MODULE

MODULE

MODULE

MODULE

MODULE

MODULE

MODULE

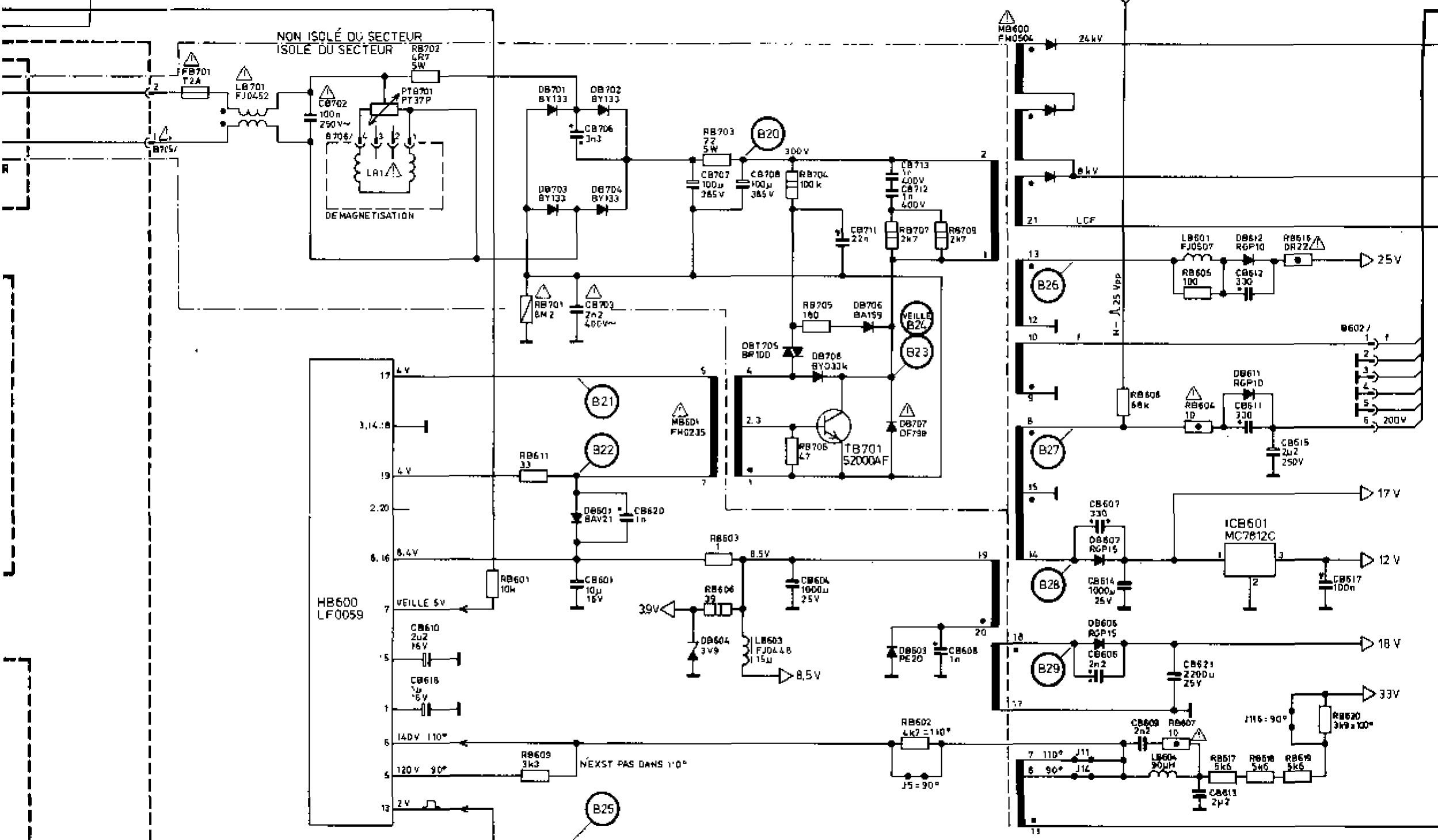
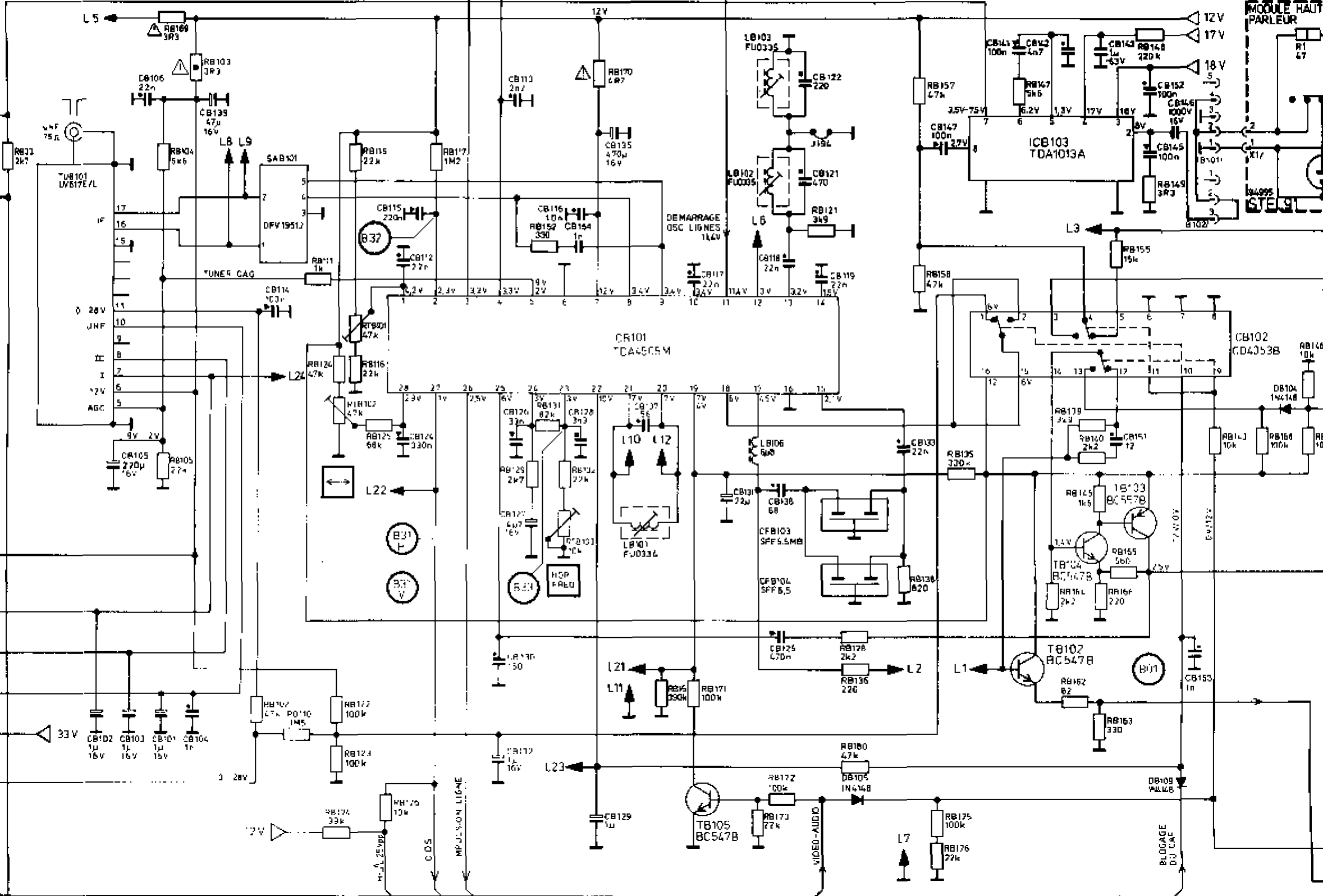

STB 189 C (90°)
PLATINE DE BASE

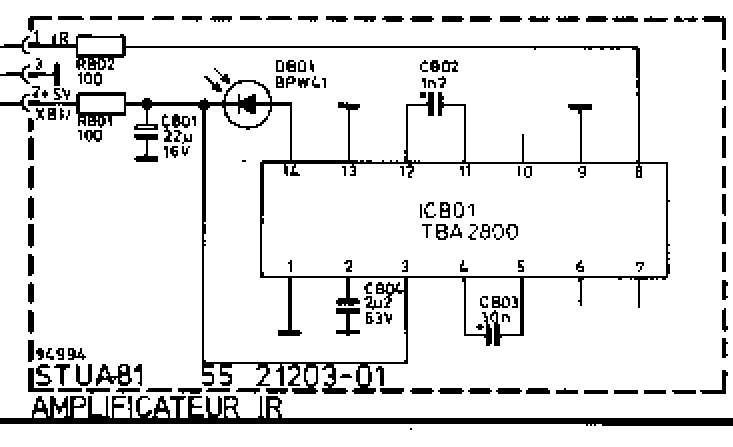
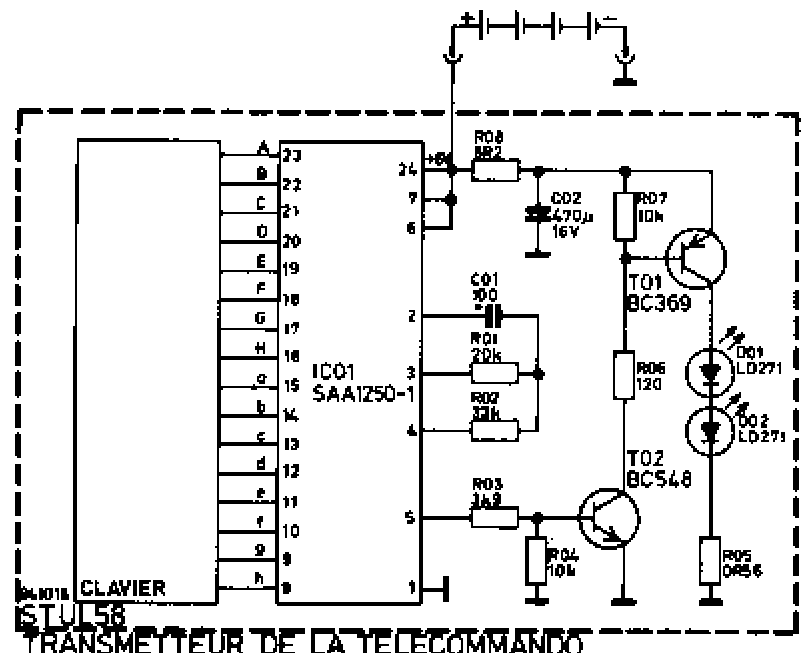
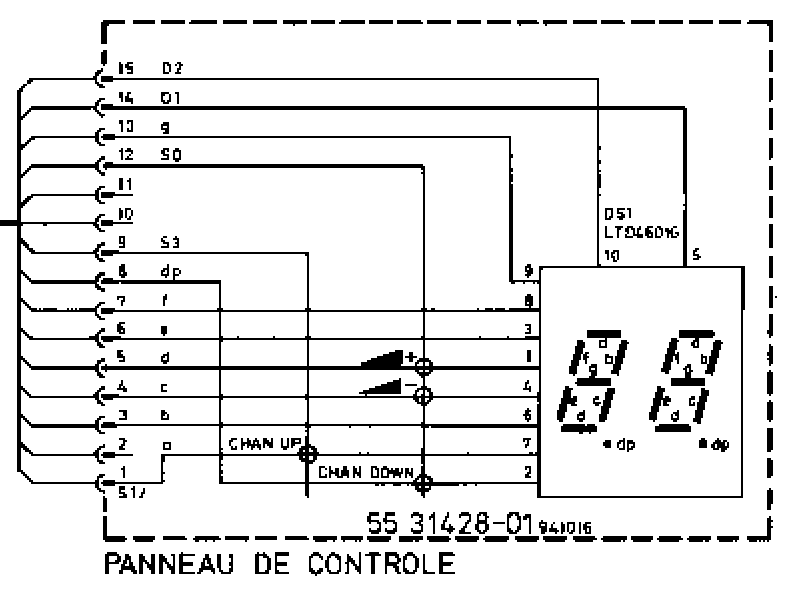
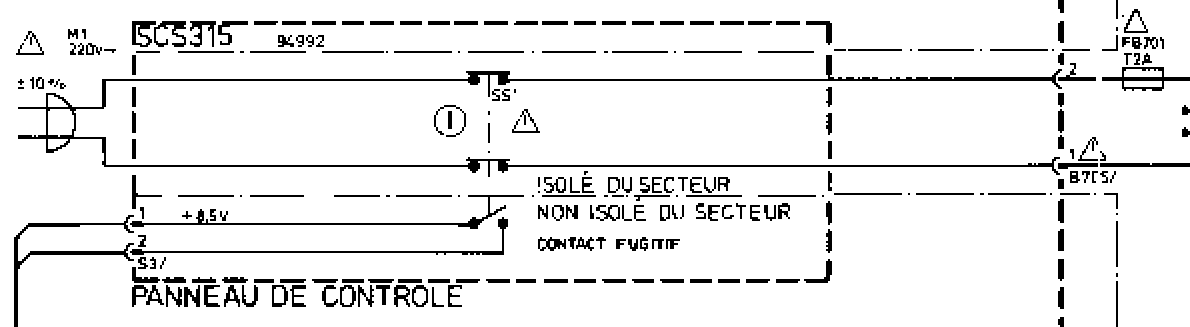
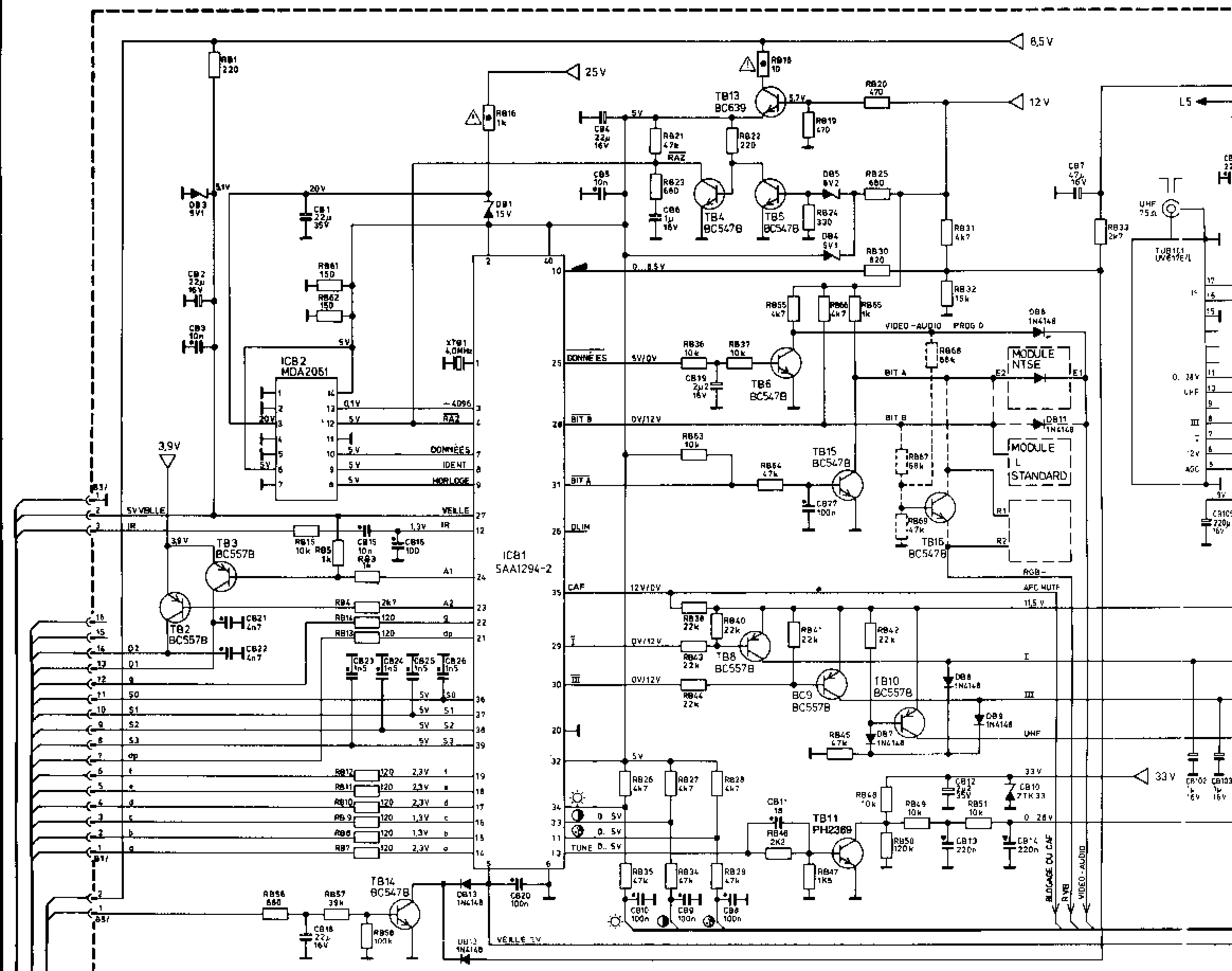

ST3 189 C (9)
PLATINE DE

II REGLAGES DE LA CONCENTRATION ET DE L'ECHELLE DE GRIS (sur la platine du tube image STH...)

1. Concentration

- Réglez le contraste près du maximum et la luminosité afin de pouvoir distinguer tous les niveaux de gris de la mire.
- Réglez le potentiomètre FOCUS situé sur l'unité des potentiomètres RTH1 de la platine du tube image afin d'obtenir l'image la plus pointue.

2. Réglage de la tension de la grille de protection G2

- Branchez une mire sur le téléviseur
- Réglez la luminosité, le contraste et la saturation des couleurs normaux.
- Vérifiez à l'aide d'un voltmètre la tension de sortie la plus élevée parmi les points de mesure TP1 (R), TP2 (G) et TP3 (B).
- Raccordez le voltmètre sur le point de mesure, dont la tension est la plus élevée et ajustez le niveau noir à 120 V dans les modèles 90° et à 140 V dans les modèles 110° à l'aide du potentiomètre G2 de l'unité des potentiomètres RTH1.

III REGLAGES DU MODULE SECAM

a) Réglage du circuit cloche

- Reliez la sonde de l'oscilloscope au point F11.
- Réglez LF11 pour obtenir les lignes successives identiques

b) Réglages des discriminateurs

- Reliez l'oscilloscope au point F12 et sélectionnez la synchronisation par lignes. Réglez LF12 afin d'obtenir le bruit symétrique pendant la durée du retour ligne (fig. 2b).

c) Equilibrage du modulateur

- Reliez l'oscilloscope au point de mesure F13.
- Réglez PF11 afin d'obtenir le minimum du signal 4,43 MHz sur B-Y sur une mire en noir et blanc (voir fig. 3).

3. Réglage du niveau "blanc"

- Raccordez l'oscilloscope sur le point de mesure TP2(G).
- Réglez le contraste du téléviseur afin d'obtenir un écart de 60 V entre le niveau blanc et le niveau noir.
- Débranchez l'oscilloscope du point de mesure TP2.
- Réglez la luminosité au niveau normal.
- Réglez les parties blanches de la mire blanches à l'aide des potentiomètres RTH10 (R-AMPL) et RTH30 (B-AMPL).
- Le téléviseur régule automatiquement les niveaux noirs.

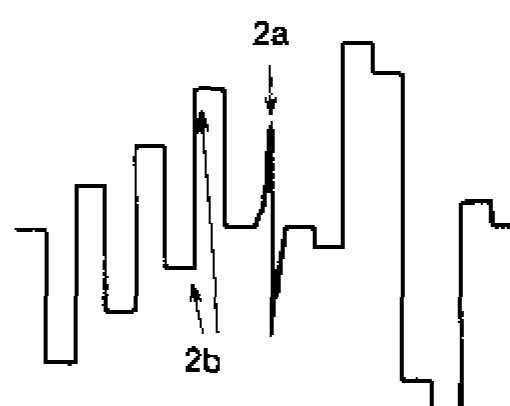
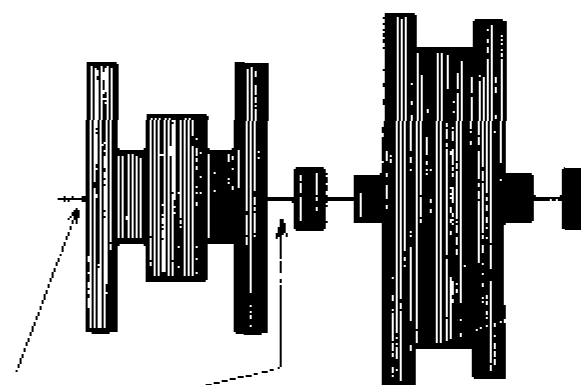

FIGURE 2.



Minimum de signal 4,43 MHz

FIGURE 3.

d) Correction de la ligne à retard

- Réglez RTB202 afin de minimiser l'effet de persienne dans les couleurs sur l'image.

IV REGLAGES DES PARTIES VIDEO ET CHROMA

Réalisez ces réglages à l'aide d'une mire télévisée, si une autre précision n'est pas indiquée dans le texte. Utilisez un tournevis en plastique pour ces réglages.

1. Ajustement du rejecteur 4,43 MHz

- Au besoin, rajustez le réglage fin du canal.
- Raccordez l'oscilloscope (sensibilité 20 mV/cm) sur la broche 36 du CI ICB201.
- Réglez la bobine DLB201 afin de minimiser la résiduelle de la sous-porteuse 4,43 sur le signal.

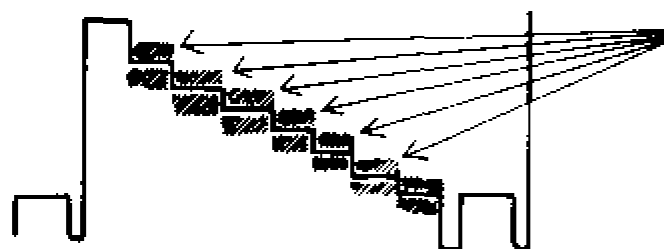

FIGURE 4. Réglez au minimum

2. Réglages de la ligne à retard PAL

Réalisez ces réglages à l'aide d'une mire télévisée et utilisez un tournevis en plastique.

Réglez le potentiomètre RTB202 afin de minimiser l'effet de jalousie sur les carreaux "+ V" et "+/- U" de la mire.



- Si le réglage du RTB202 ne permet pas un réglage satisfaisant, réglez la bobine de sortie LTB204 de la ligne à retard. (LTB204 dans le schéma).
- Répétez les réglages, si nécessaire.
- Vérifiez, que l'effet de jalousie ne se produit pas sur l'image normale.

INSTRUCTIONS DE REGLAGE

GENERALITES POUR LES MESURES

Remarque

Lorsque vous procédez aux mesures ou aux réglages, branchez le téléviseur au secteur à travers un transformateur d'isolation (minimum de 150 VA). Remarque: la partie non-isolée du secteur du châssis est située sur la partie inférieure de la platine mère STB...

-  = POINT DE MESURE ET DE REGLAGE
-  = POINT D'INJECTION DE SIGNAL
-  = DIAGRAMME DE L'IMPULSION

I REGLAGES DE LA PARTIE DEVIATION

A) VERIFICATION DES TENSIONS

1. Réglage de base (THT de 24 kV)

- Ce réglage de base est ajusté de façon à obtenir les valeurs de tension suivantes (sur le point de mesure B4 sur les broches 5 et 6 du circuit hybride HB600)
- 140 V \pm 3V dans les postes à la déflexion de 110 degrés
- 120 V \pm 3V dans les téléviseurs à la déflexion de 90 degrés.

2. La tension de 12,5 V

- Raccordez le voltmètre sur la broche 3 d'ICB601.
- Vérifiez que la tension soit de 12,5 V \pm 0,6 V.

B) REGLAGES

1. La fréquence de l'oscillateur de ligne (HOR. FREQ)

- Reliez le point commun de CB125 et RB128 à la masse.
- Réglez le potentiomètre RTB103 (HOR.FREQ) afin d'obtenir l'image droite.
- Retirez le court-circuit.

2. Réglage de la linéarité horizontale (LIN.HOR.)

- Réglez la bobine LTB503 (LIN.HOR.) afin d'obtenir l'image la plus large.
- Réglez ensuite la même bobine LTB503 contre le sens des aiguilles d'une montre afin d'obtenir la linéarité horizontale à l'optimum. Les carreaux de la moitié gauche et droite de la mire doivent être de la même largeur et une ombre foncée ne doit pas apparaître sur le bord gauche de l'image.

3. Centrage (réglage de la phase de l'oscillateur de ligne)

- Réglez le potentiomètre RTB102 afin de centrer l'image sur l'écran.

4. Réglage de la largeur de l'image

- Réglez la luminosité, le contraste et la saturation des couleurs normaux.
- Réglez le potentiomètre RTBX1 pour obtenir la largeur de l'image correcte, voir la figure 1.

Mesurez les tensions continues à l'aide d'un voltmètre ($R_i = 10$ Mohm au minimum) contre la masse isolée du secteur. Pour les mesures des impulsions, utilisez un oscilloscope, dont la capacitance de sonde est inférieure à 20 pF et la largeur de bande de 5 MHz au minimum.

Laissez le poste se chauffer au moins de 15 minutes avant de procéder aux réglages. Au besoin, vérifiez l'oscilloscope et l'étalonnage de la sonde.

5. Centrage vertical

- Réglez la luminosité, le contraste et la saturation des couleurs normaux.
- Centrez l'image en direction verticale à l'aide du potentiomètre RTB571.

6. Linéarité verticale

- Réglez la luminosité et le contraste normaux.
- Réglez la linéarité verticale à l'aide du potentiomètre RTB573.

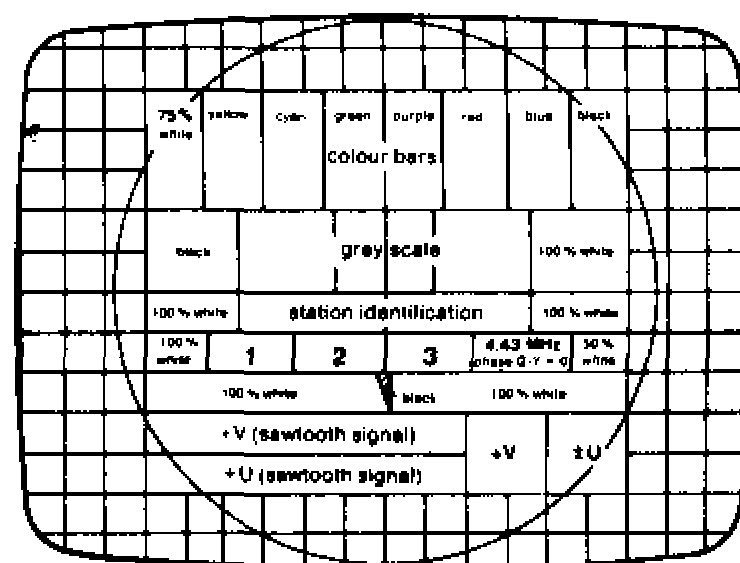
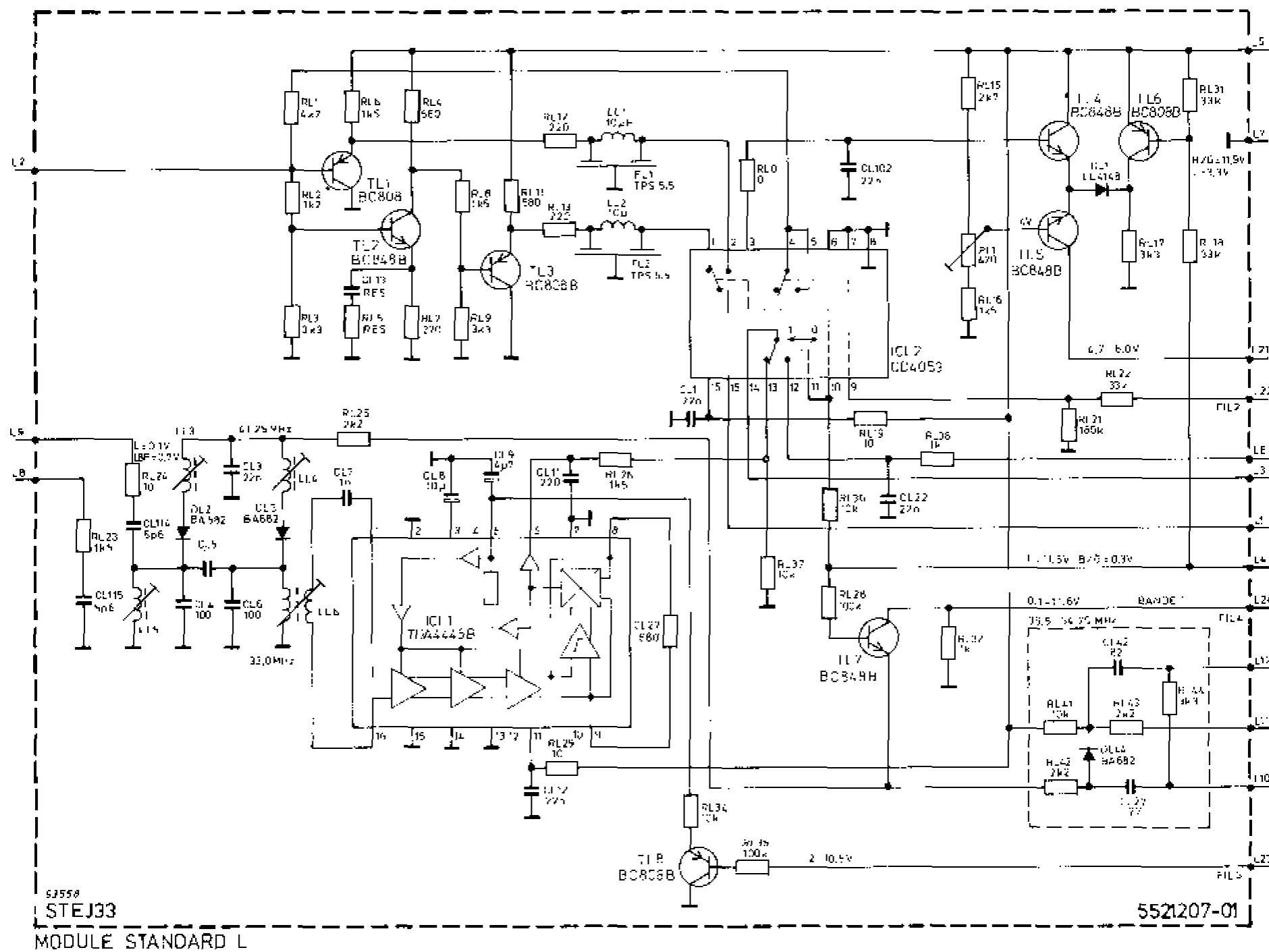

FIGURE 1.

7. Hauteur de l'image (VERT.AMPL)

- Réglez la luminosité et le contraste de l'image afin d'obtenir la hauteur de l'image au minimum.
- Réglez la largeur de l'image correcte à l'aide du potentiomètre RTB572 (VERT.AMPL.), voir la figure 1.



SEMICONDUCTEURS

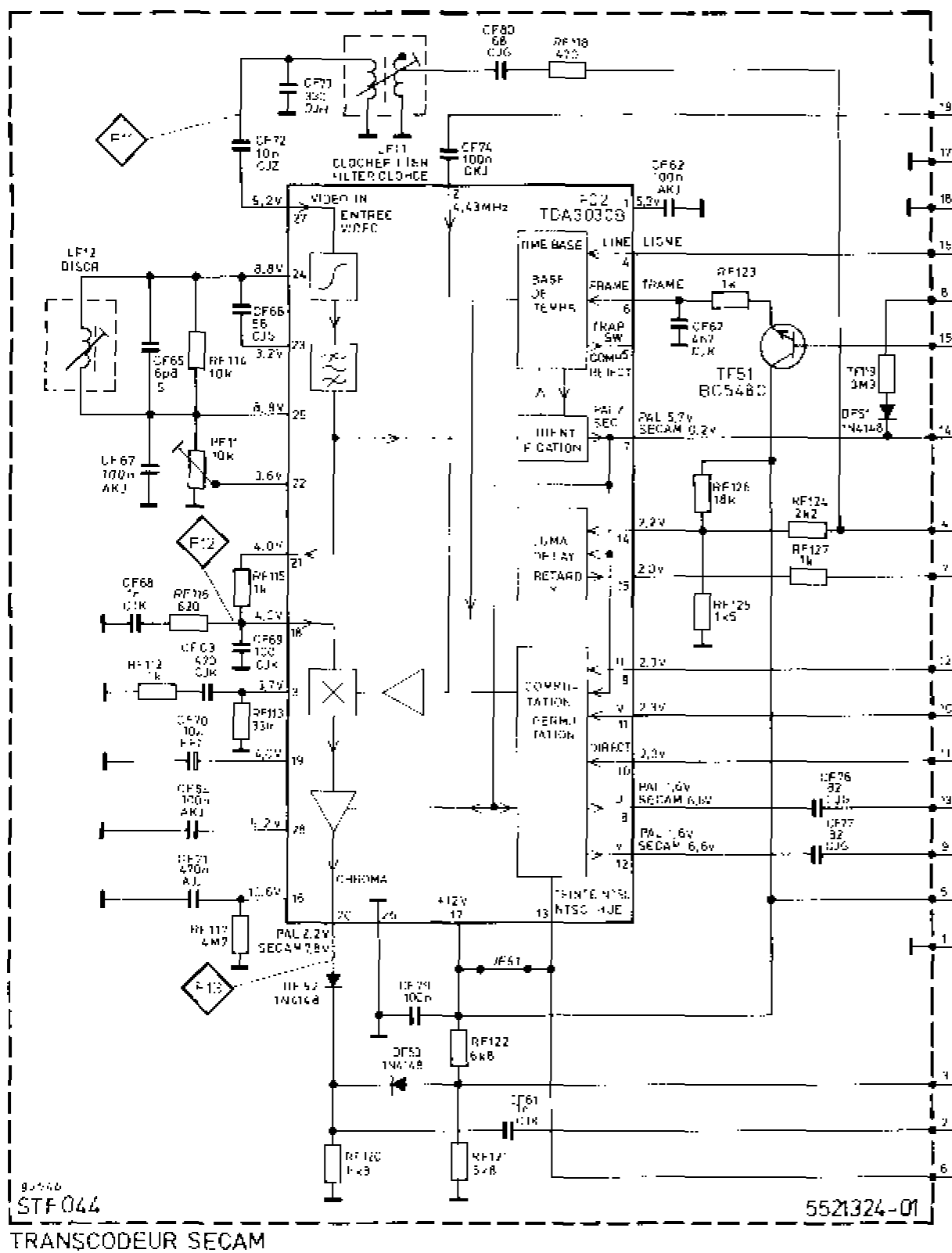
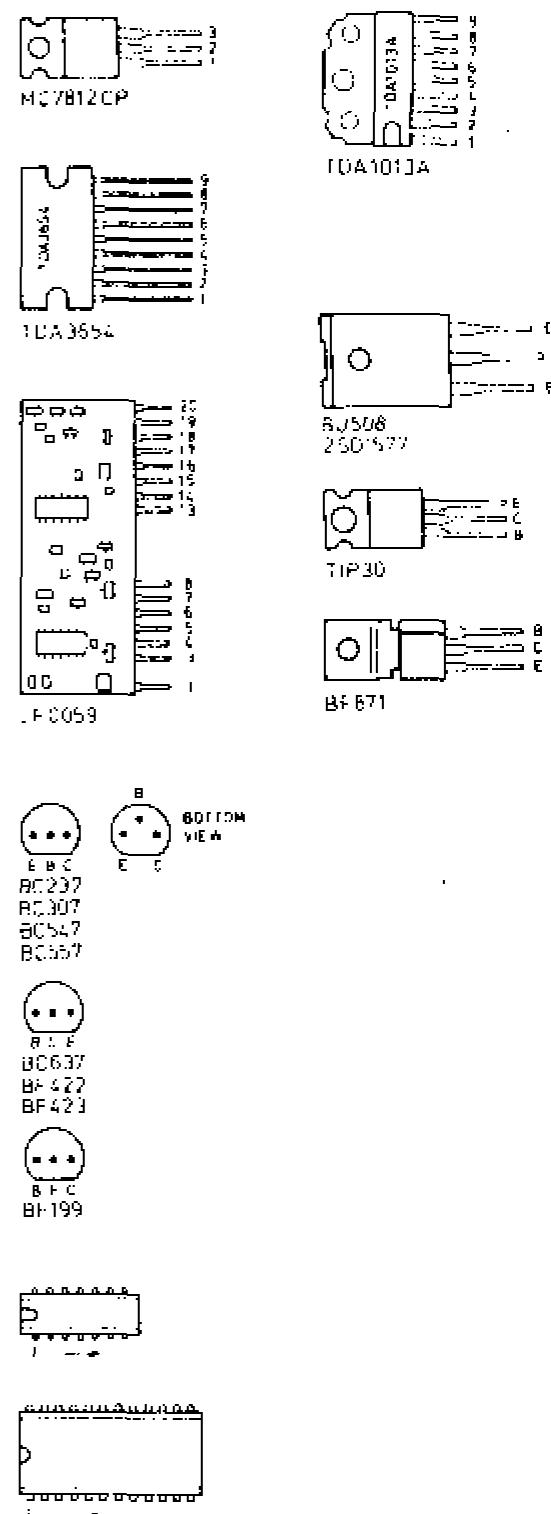

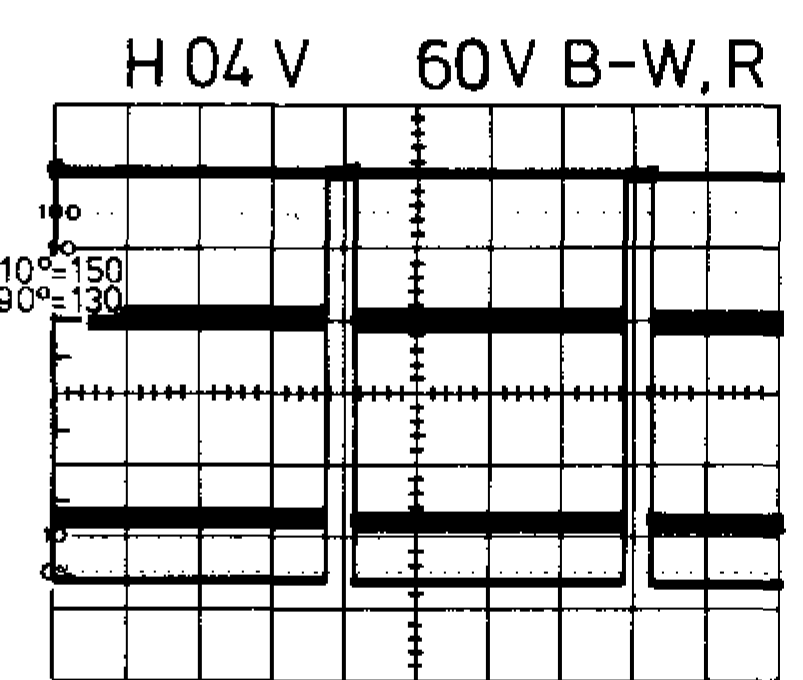
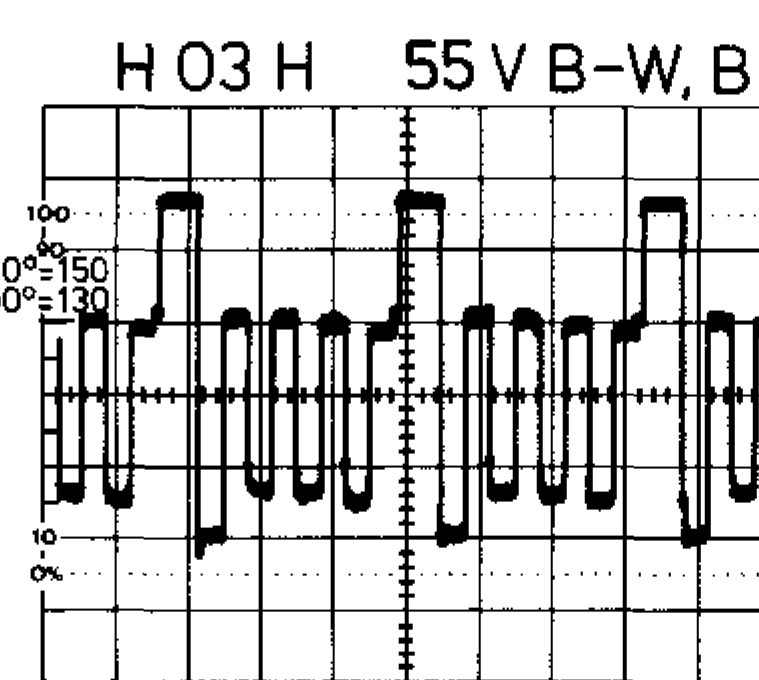
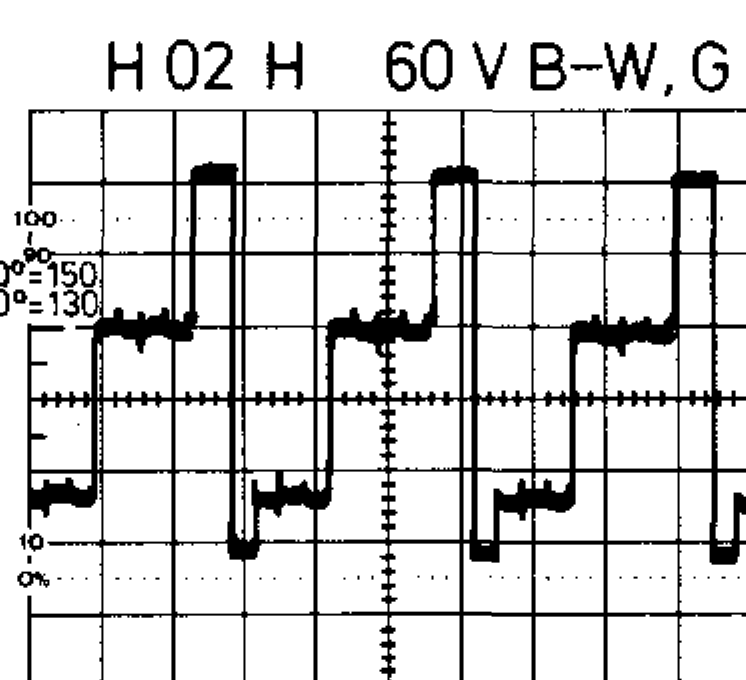
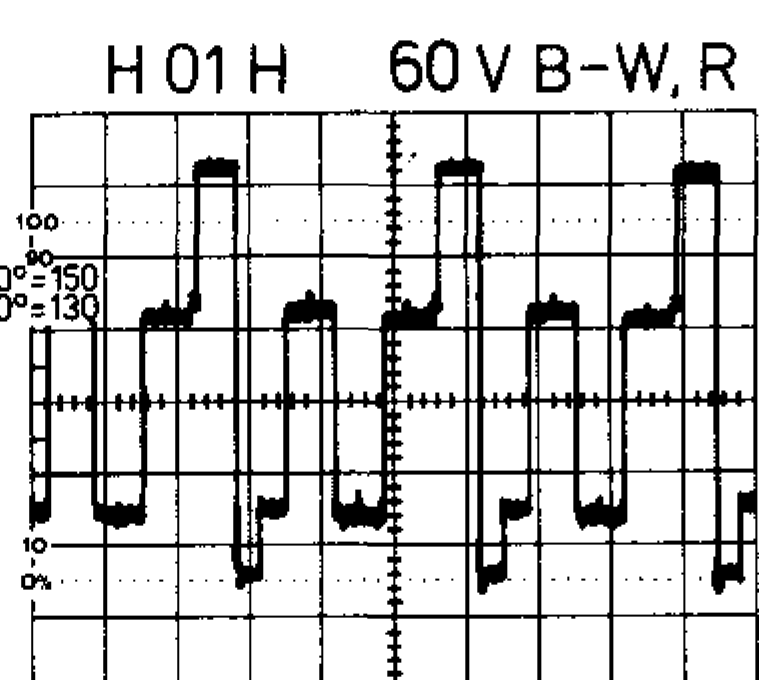
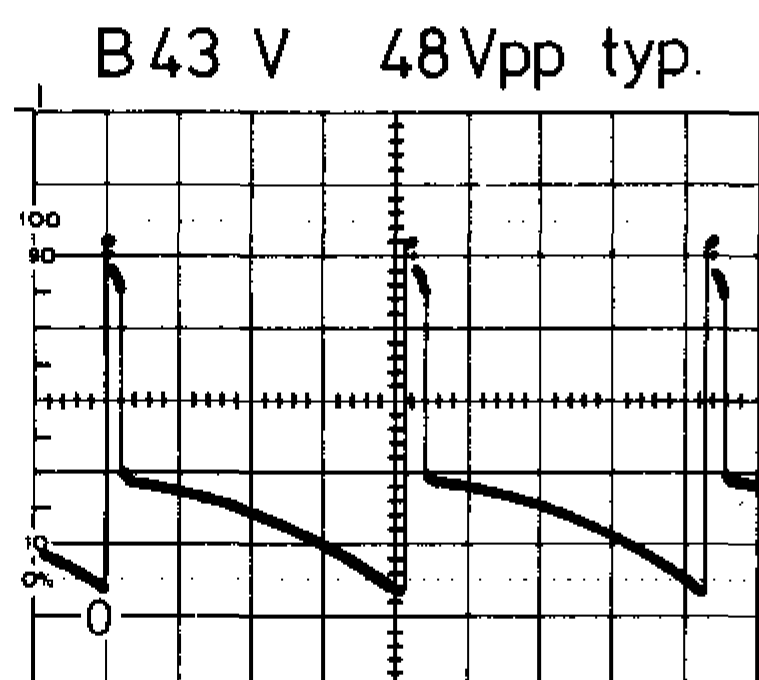
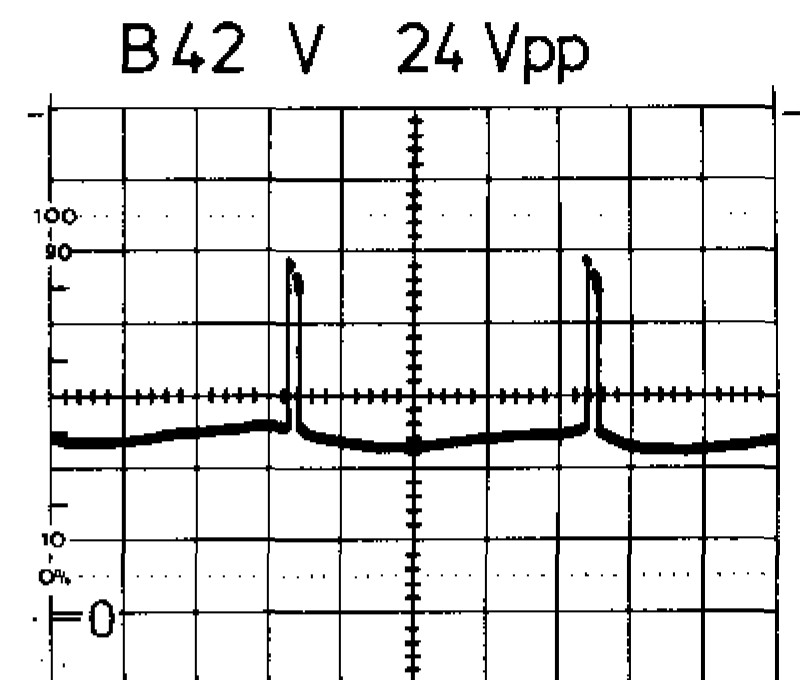
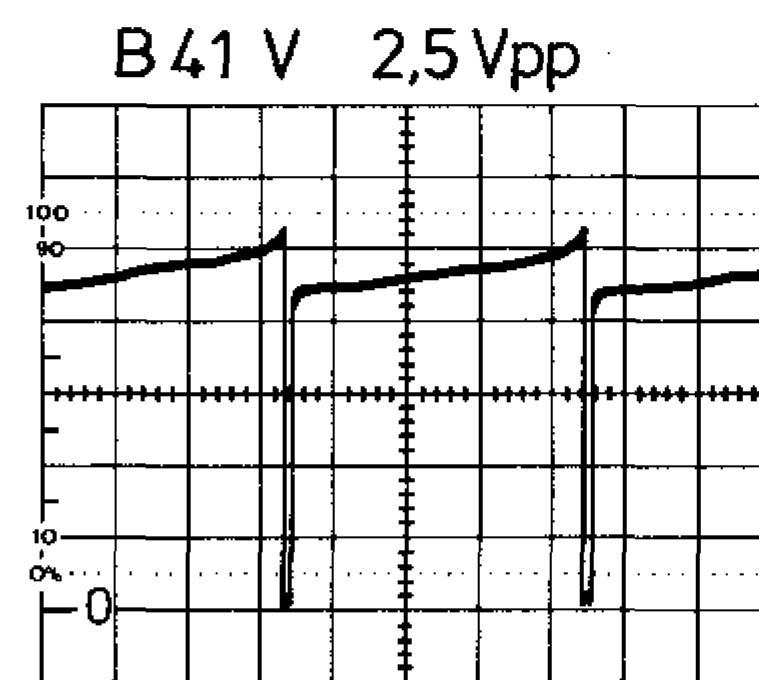
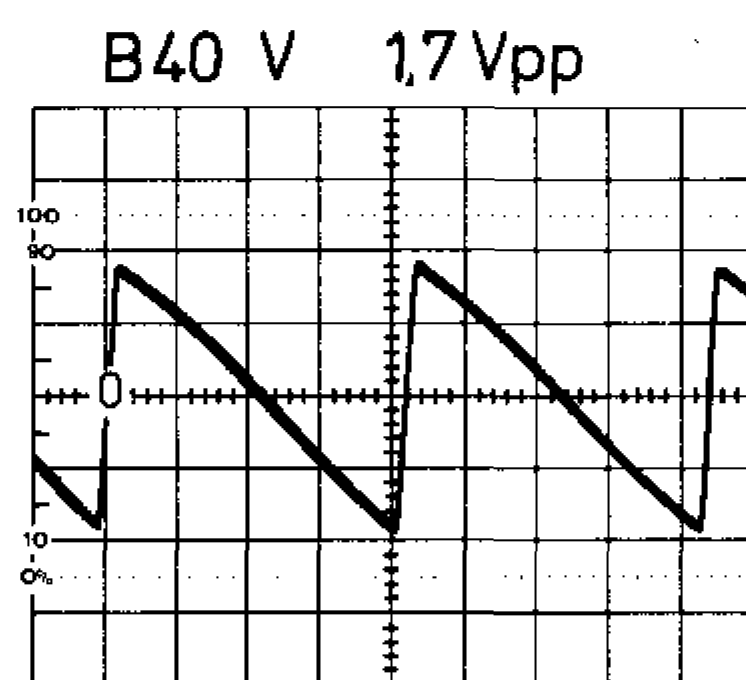
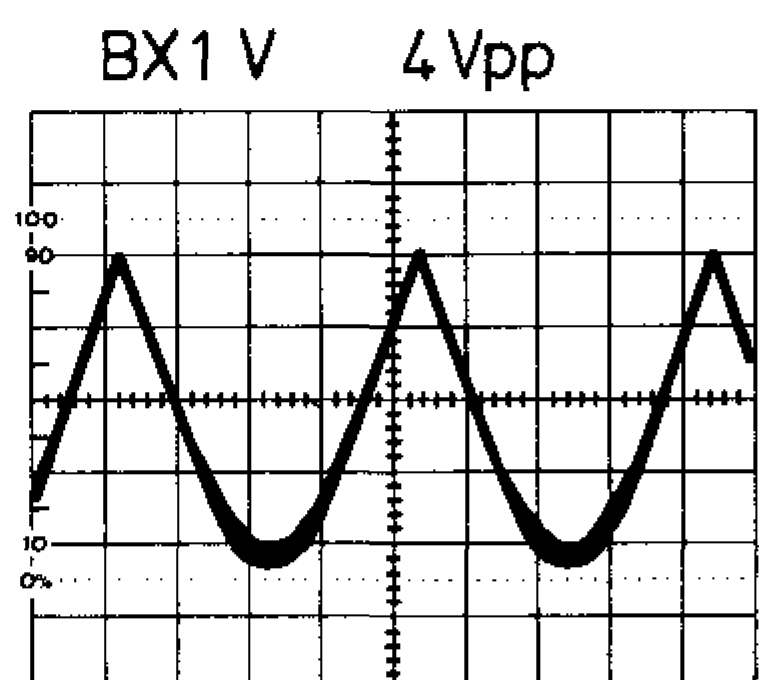
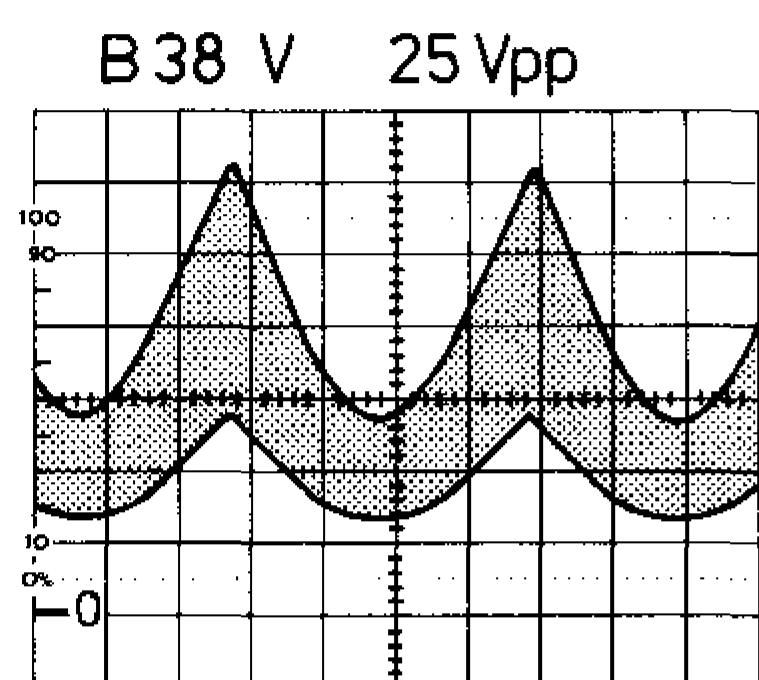
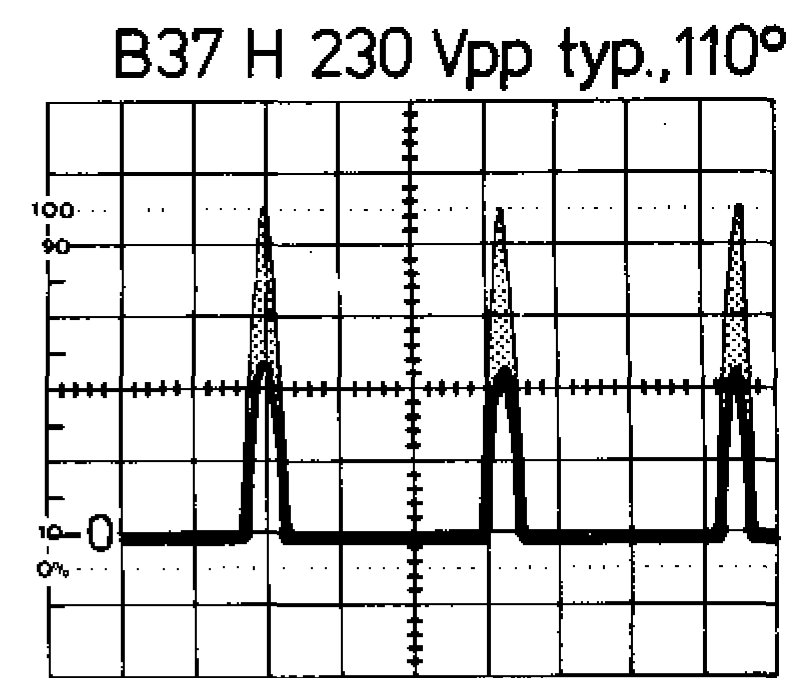
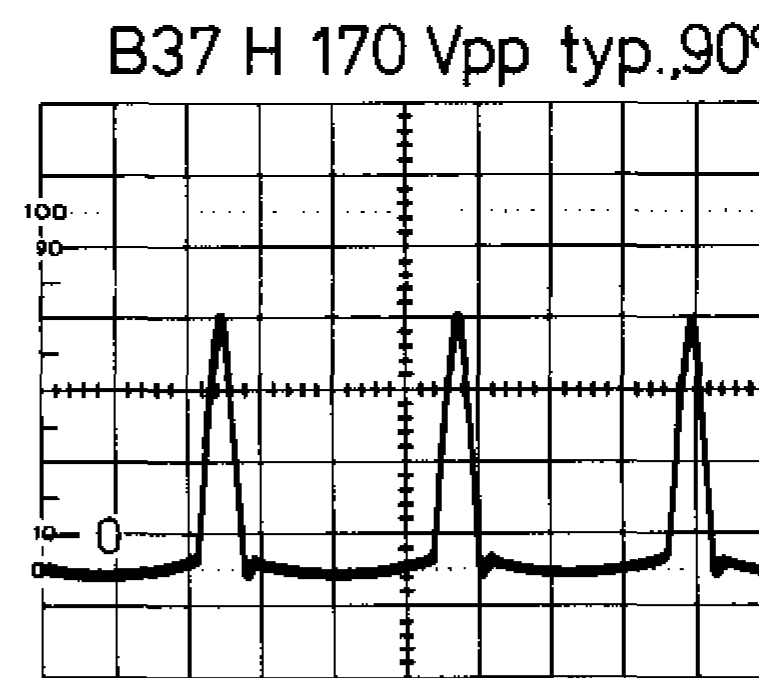
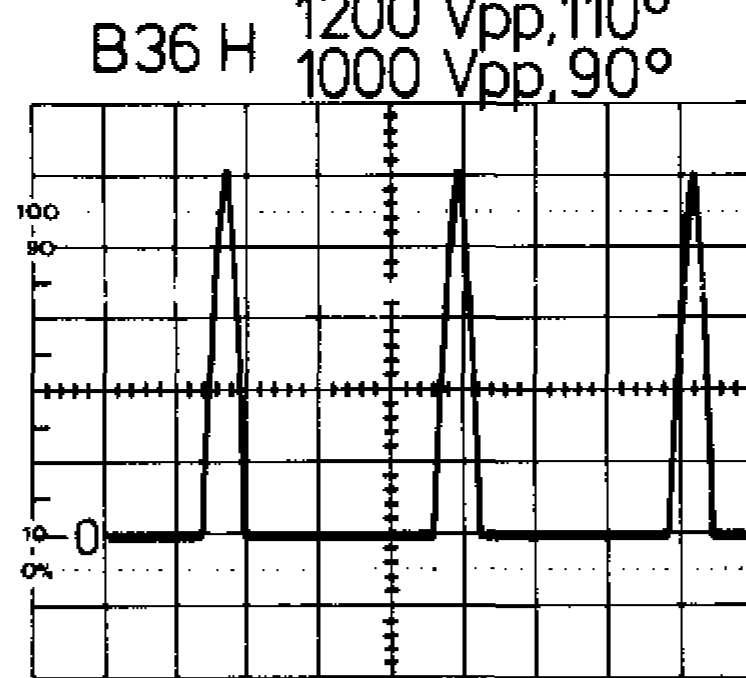
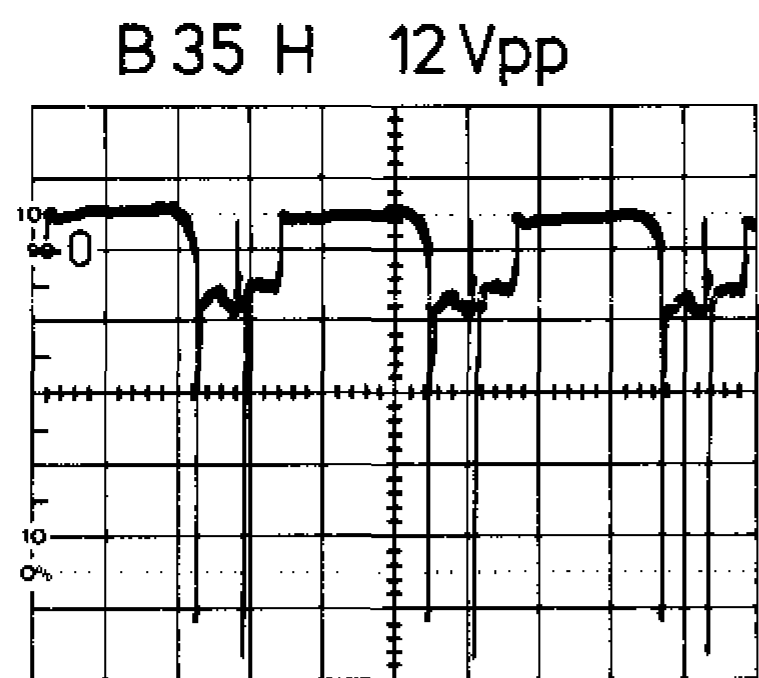
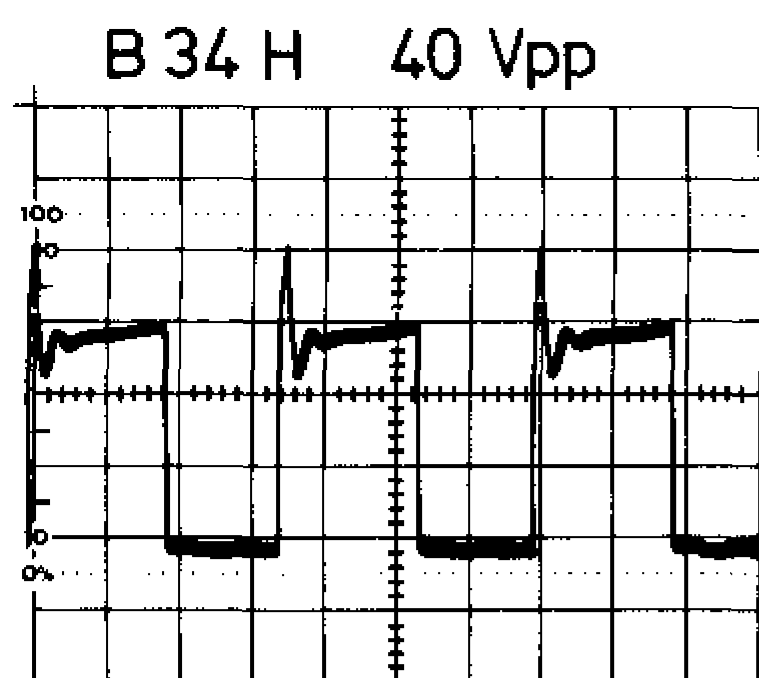
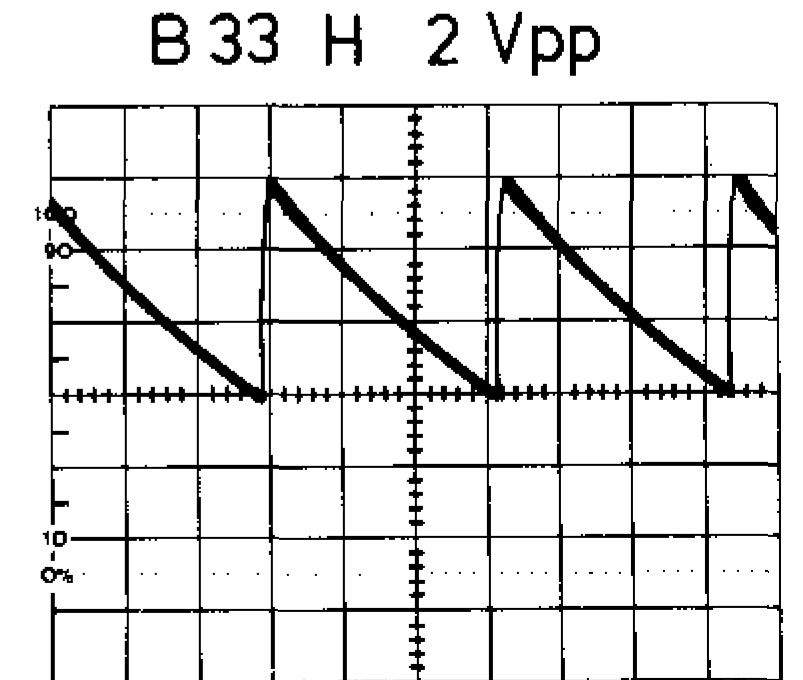
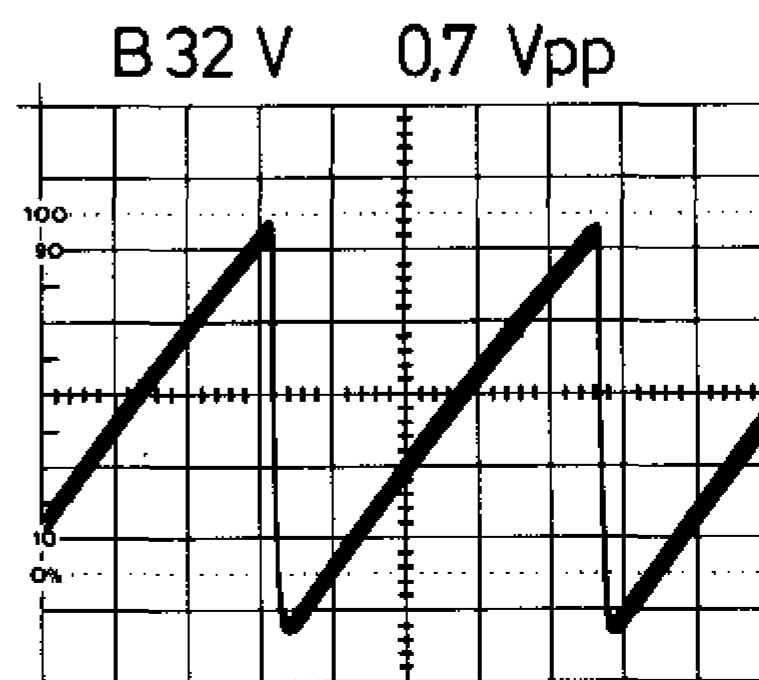
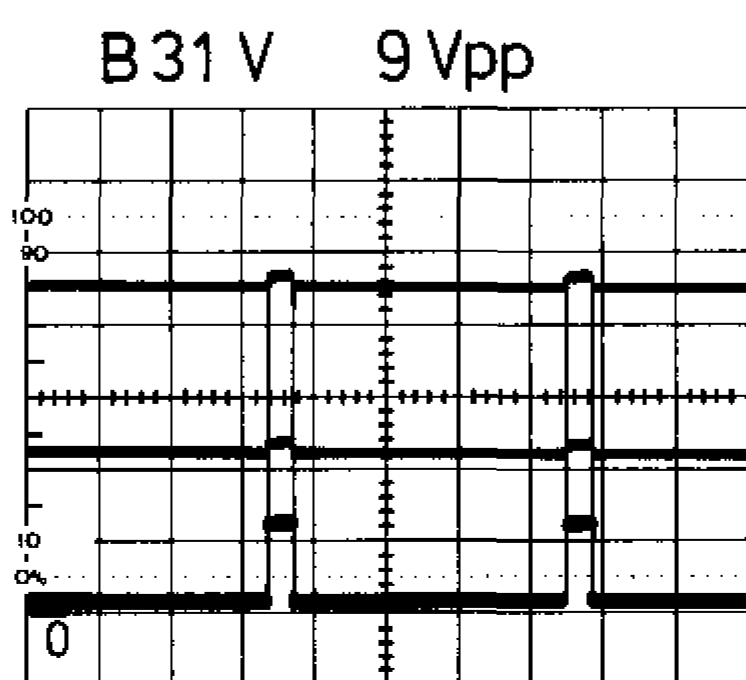
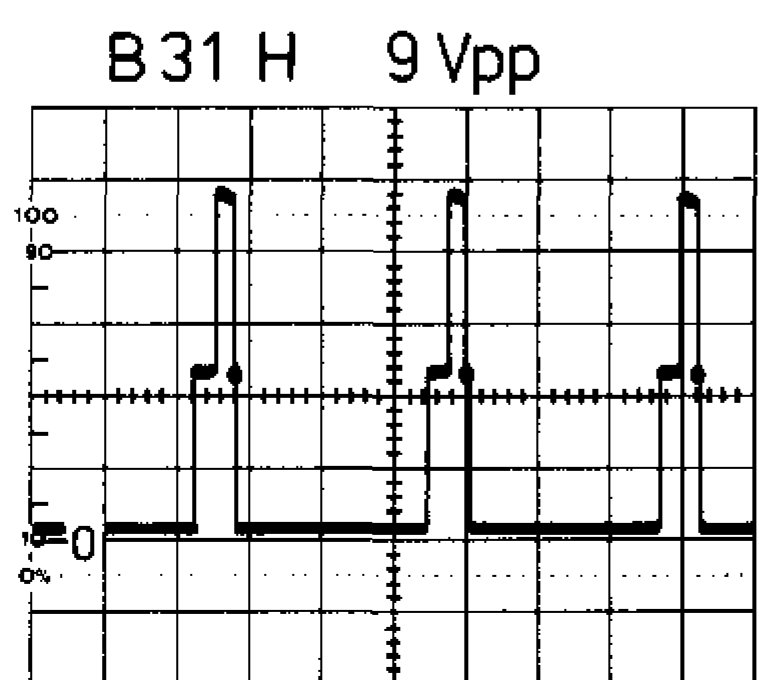
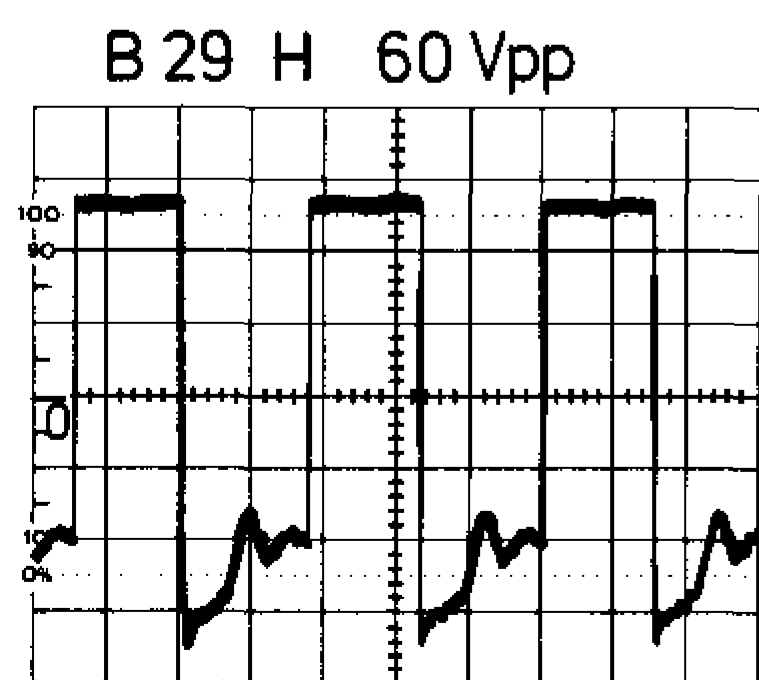
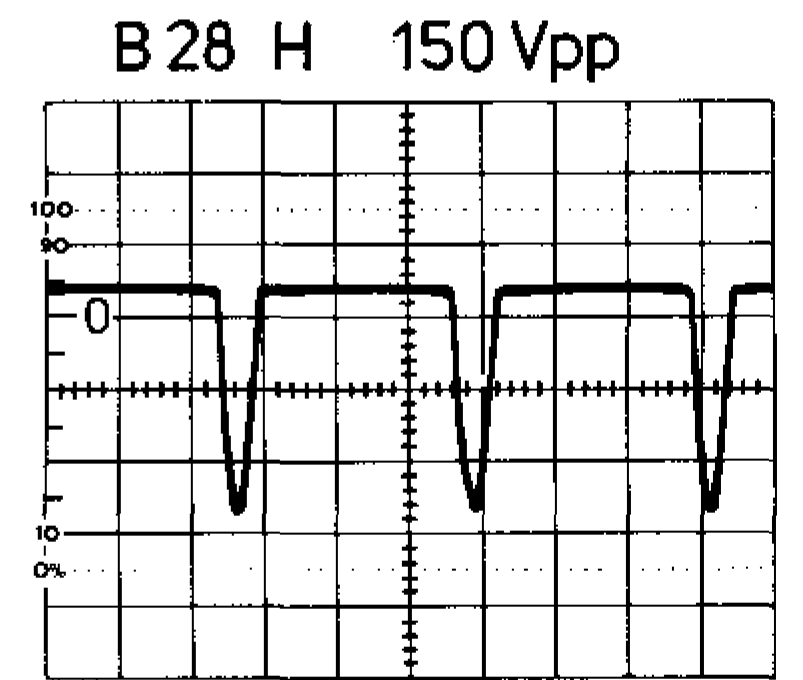
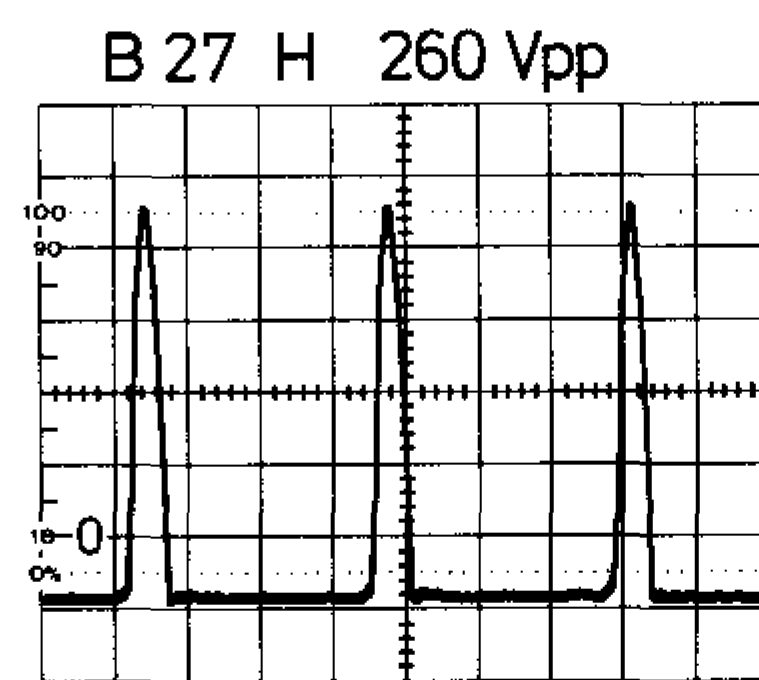
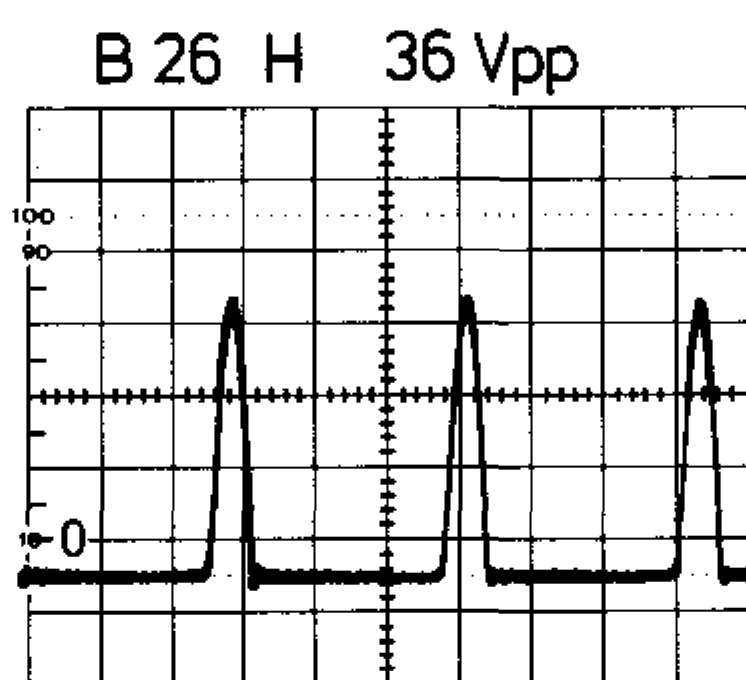
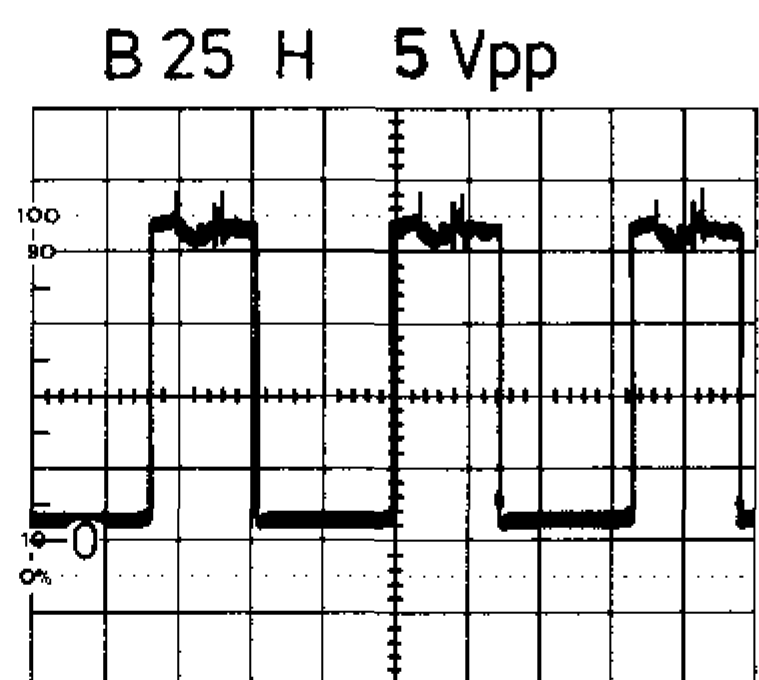
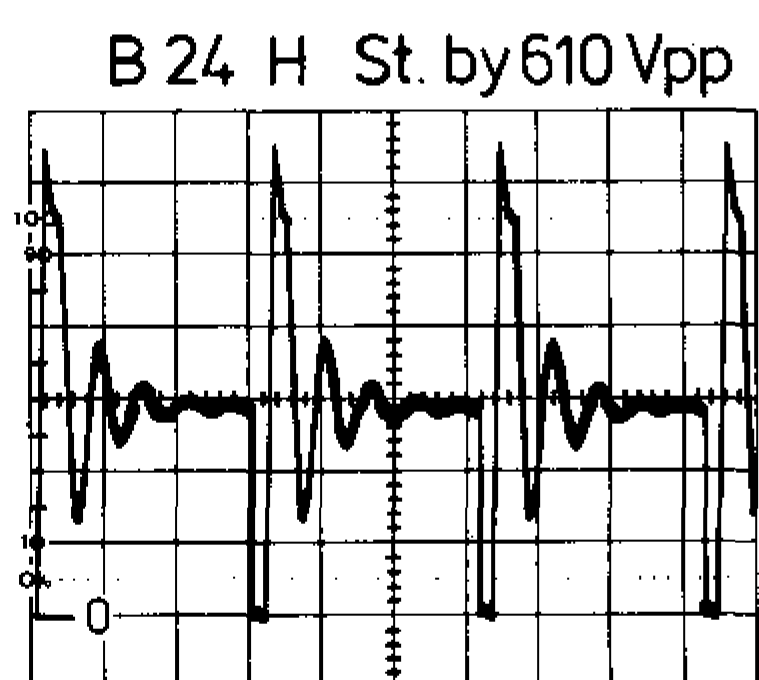
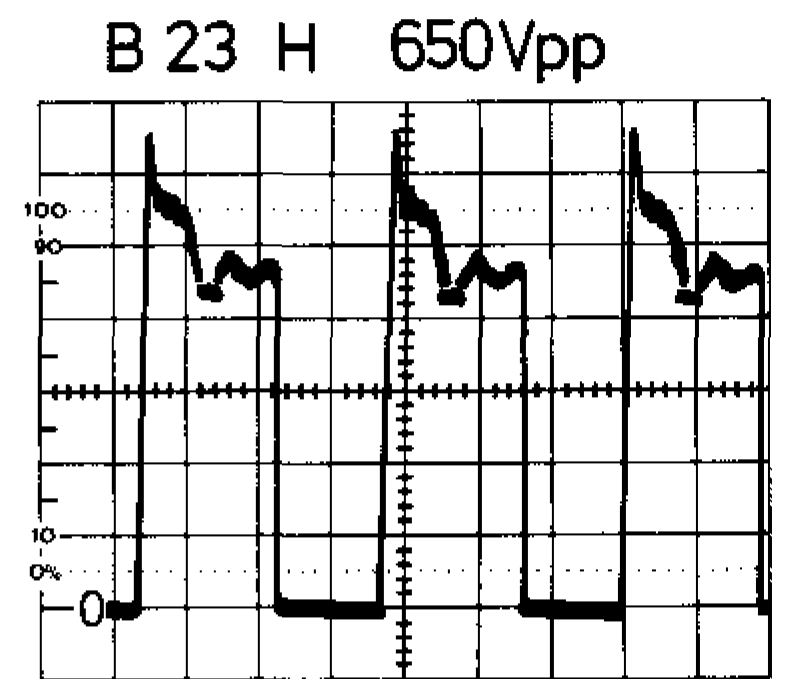
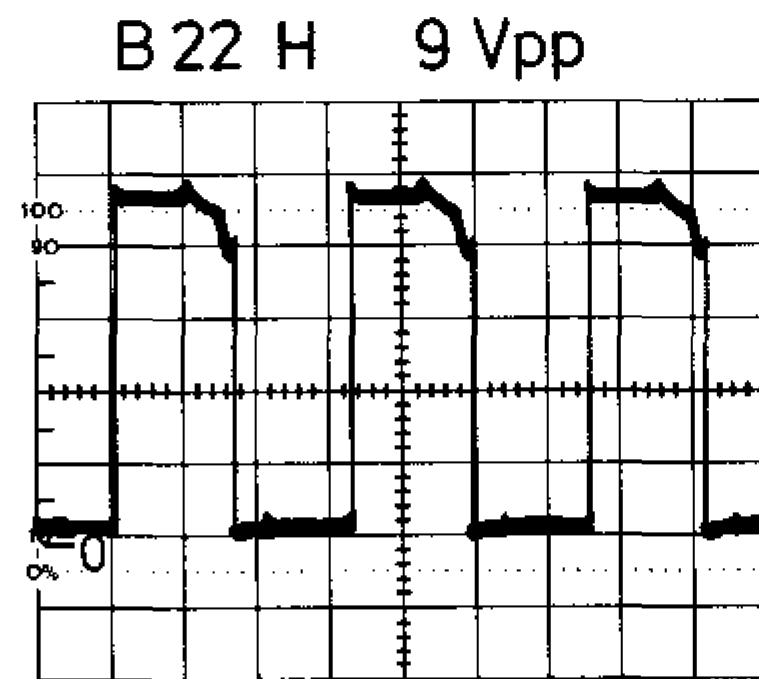
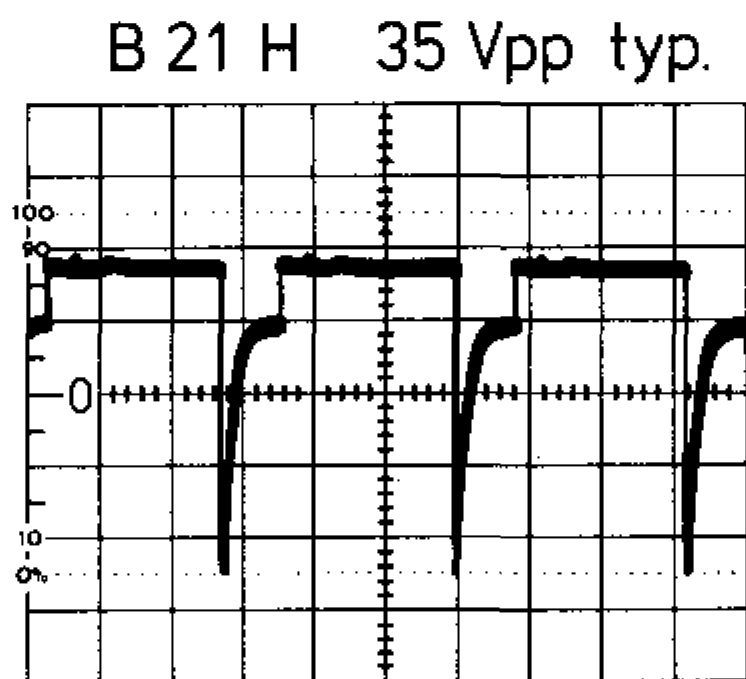
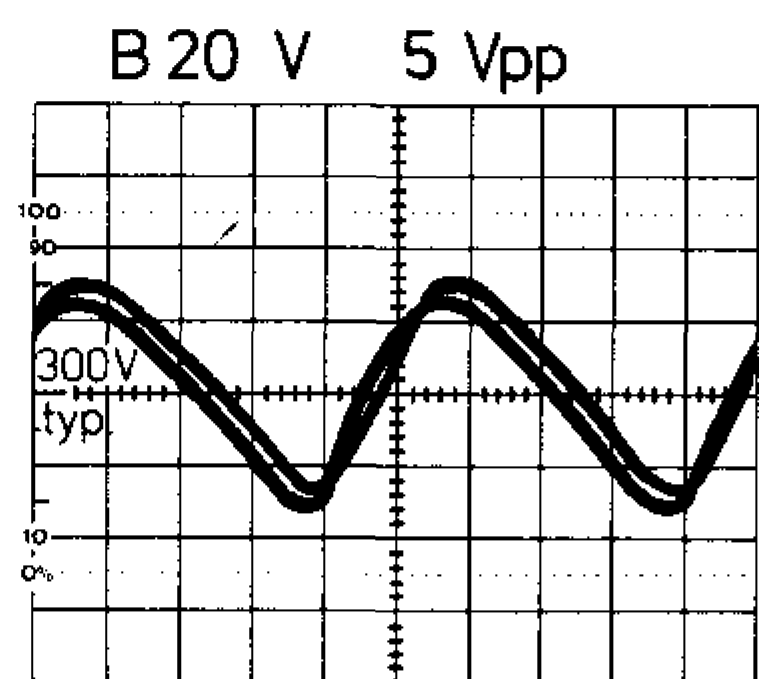
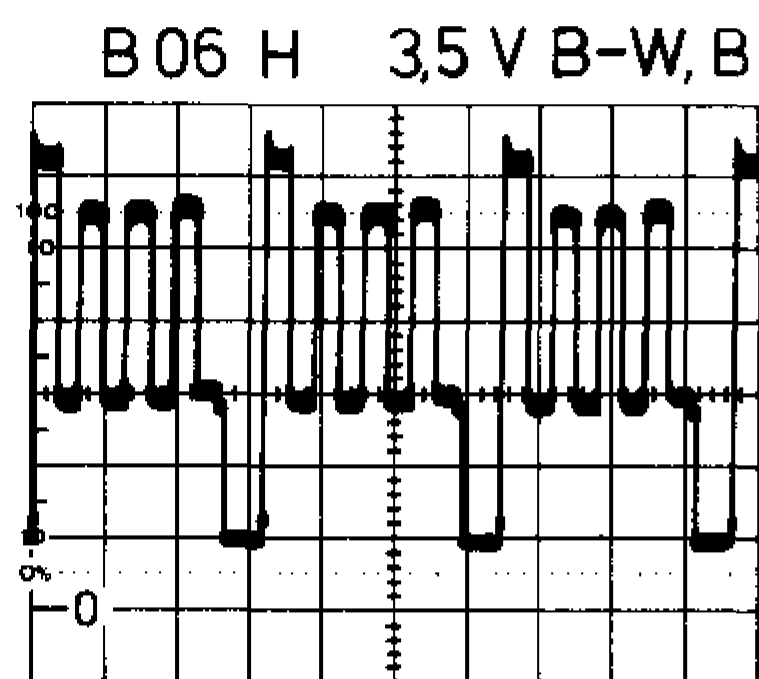
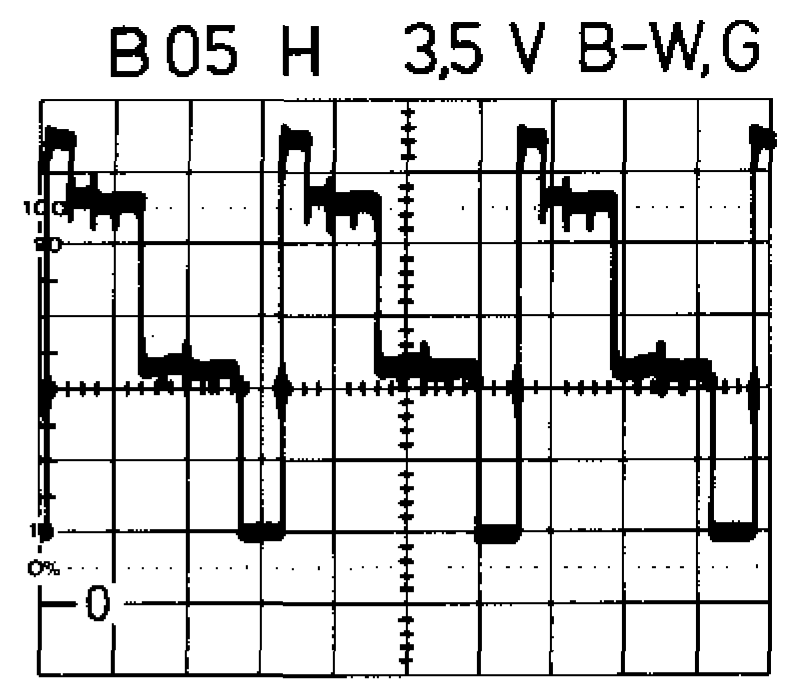
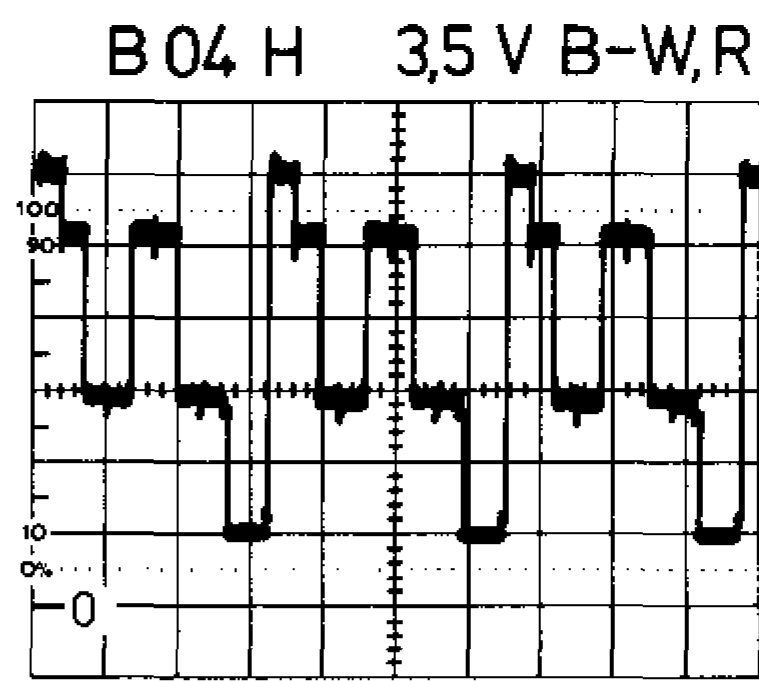
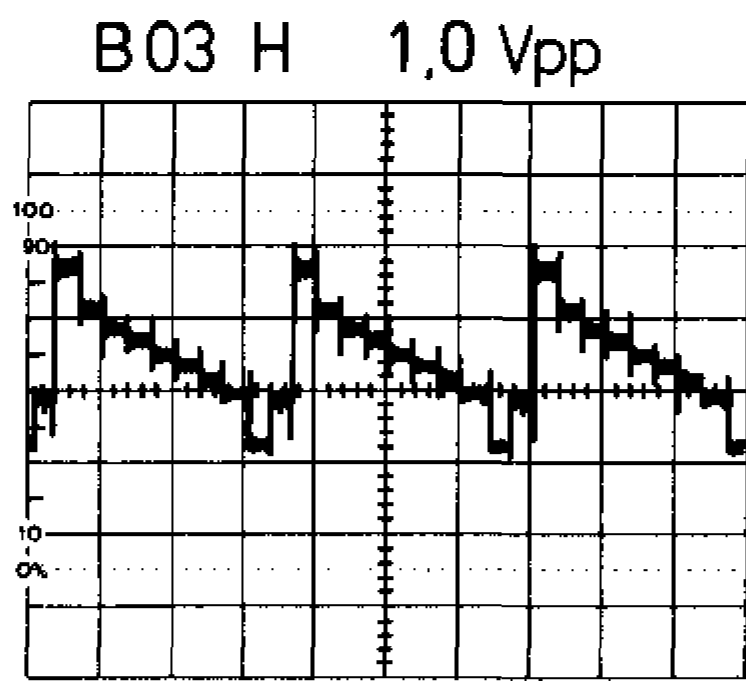
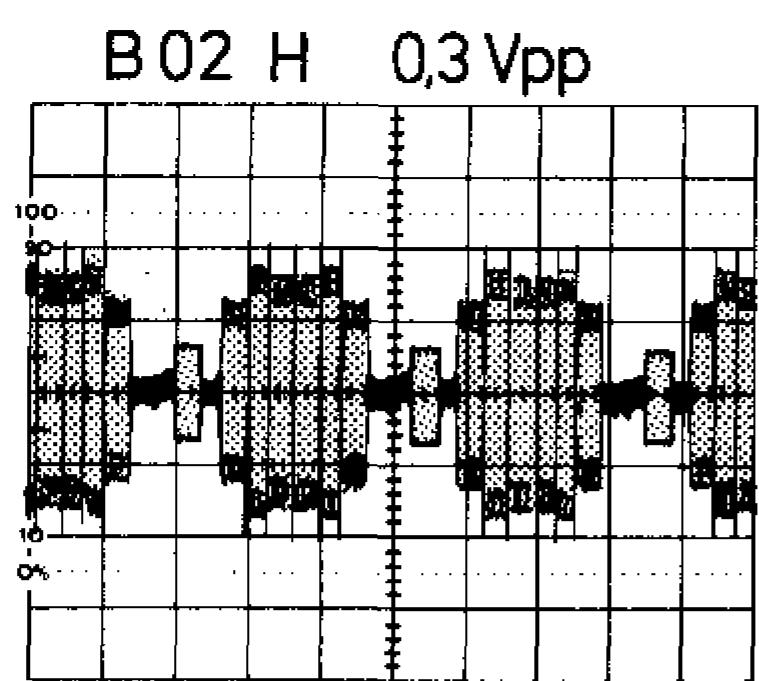
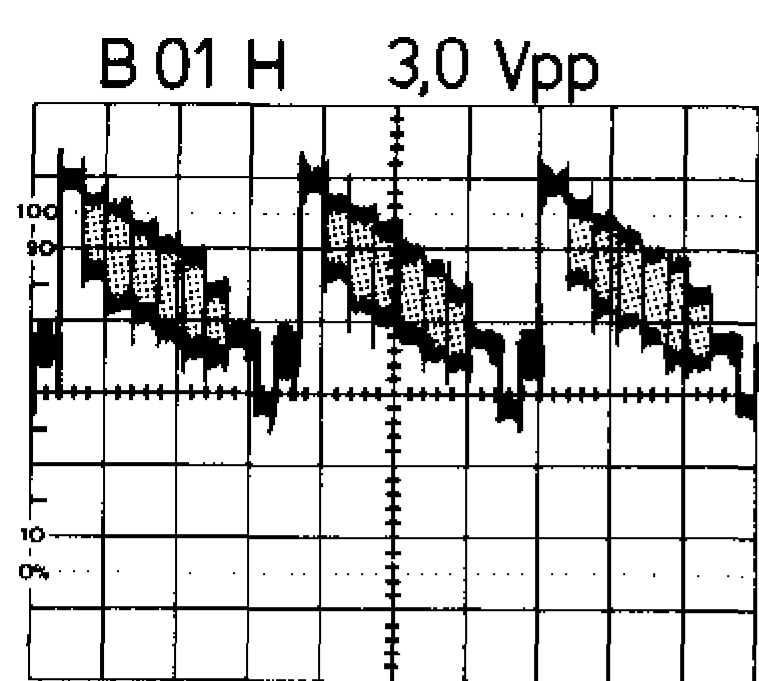

HITACHI

CST2190

ZB8650 10.87 90266, 93558, 93546
66 82190-31